

DUNAVOX

THE WINE COOLING EXPERT

DUNAVOX Nobelex

NL GEBRUIKERSHANDLEIDING v4.0-2026



VOORWOORD

Beste klant,

Bedankt dat je dit apparaat hebt gekocht en je vertrouwen in Dunavox stelt. Wij hebben ontworpen

Dit product is met de grootste zorg en hoop dat het een trotse en langdurige aanvulling op uw huis zal zijn. Als u vragen heeft over uw apparaat, laat het ons dan weten, we helpen u graag!

DUNAVOX Nobeles

- Push-to-open
- TFT touchscreen
- Geïntegreerd ventilatiesysteem
- Teleskopisch houten plank
- Multi-LED-lamp

Nobeles producten

DVN-19.50B.TO

DVN-25.65DB.TO

DVN-32.85DOP.TO

DVN-32.85DB.TO

DVN-44.120DB.TO

DVN-56.146DB.TO

DVN-70.185DB.TO

DVN-72.291DB.TO

DVN-109.291DB.TO

DVN-109.291DOP.TO

1. Over dit document	1
1.1. Taal	1
1.2. Relevante documentatie	1
1.3. Gebruikte symbolen	1
2. Productbeschrijving	1
2.1. Conformiteit	1
3. Veiligheid	2
3.1. Beoogd gebruik	2
3.2. Beoogde gebruikers	2
3.3. Veiligheidsinstructies	2
4. Transport en opslag	3
4.1. Vervoer	4
4.2. Opslag	4
5. Installatie	4
5.1. Voordat het apparaat wordt geïnstalleerd	4
5.2. Belangrijke veiligheidsinstructies	4
5.3. Installatie van de wijnkast	5
5.4. Het kiezen van een locatie	6
5.5. Het apparaat voorbereiden op installatie	6
5.6. Aansluiting van de voeding	7
5.7. Het plaatsen van het apparaat	7
5.8. De deurrichting omkeren	7
5.9. Oplossing voor kast	7
5.10. Voltooiing van de installatie	7
6. Het bedienen van het apparaat	8
6.1. De bediening van uw apparaat	8
6.2. Taalkeuzemenu	8
6.3. Startpagina (Lock, WIFI)	8
6.4. Temperatuurinstelling pagina	9
6.5. Instelling van de bedrijfsmodus	9
6.6. Lichtmodus-instelling pagina	9
6.7. Lichthelderheidsinstelling pagina	10
6.8. Pagina met het instellen van lichte kleuren	10
6.9. Herstel de fabrieksinstellingen	10
6.10. Tijdsinstelling pagina	10
6.11. Keuze tussen °C/F op display	10
6.12. Stappen voor het gebruik van WIFI	11
6.13. Netwerkimterface	11
7. Planken	12
7.1. Rails installatie	12
8. Deur	13
8.1. Hoe de openingshoek van de deur aan te passen voor modellen met 2 zones	13
8.2. Hoe de openingshoek van de deur aan te passen voor model met 1 zone	13
8.3. Gebruik van de duw-om-open-deurfunctie	14
8.4. Het terugzetten van de beginpositie	14
8.5. Hoe de duwdeur te verstellen	15
9. Temperatuur	15
9.1. Zones	15
9.2. Temperatuurregeling	16
9.3. Wijn opslaan	16
9.4. Een luchtvochtigheidsbox toevoegen (optioneel)	17
10. Energiebesparing	17
11. Zorg en onderhoud	17
11.1. Schoonmaken	17
11.2. Het apparaat ontdooien	18
12. Stroomstoring	18
13. Vakantietijd	18
14. De wijnkoeler verplaatsen	18
15. Veelgestelde vragen	18
16. Afvoer	20
17. Garantie	20

1. OVER DIT DOCUMENT

Deze handleiding is van toepassing op alle Noble-modellen van Dunavox. Als hoofdstukken alleen op sommige modellen van toepassing zijn, wordt dit vermeld in de titel of aan het begin van het hoofdstuk.

Lees en begrijp deze handleiding voordat je het product gebruikt. Bewaar deze handleiding zorgvuldig voor toekomstige referentie.

Wij behouden ons het recht voor om de parameters zonder voorafgaande kennisgeving te wijzigen.

1.1. Taal

Deze handleiding is oorspronkelijk in het Engels geschreven. Alle andere taalversies zijn vertalingen van de oorspronkelijke tekst. Als uw voorkeurstaal niet beschikbaar is in de gedrukte versie, bezoek dan onze website en zoek naar uw bijbehorende model om de gebruikershandleiding in de gewenste taal te downloaden.

1.2. Relevante documentatie

De volgende documentatie is beschikbaar voor dit apparaat:

Document	Locatie
Gebruikershandleiding	Dit document
Energie label	Verpakt in het apparaat
Installatietekening	

1.3. Gebruikte symbolen

Deze handleiding bevat veiligheidsinstructies. Het negeren van deze instructies kan leiden tot letsel of schade aan het apparaat. Elke veiligheidsinstructie wordt aangegeven met een signaalwoord. Het seinwoord komt overeen met het risiconiveau van de beschreven gevaarlijke situatie.

WAARSCHUWING!	Dit symbool duidt op een gevaarlijke situatie die, indien niet vermeden, tot de dood of ernstig letsel kan leiden.
VOORZICHTIG!	Dit symbool duidt op een gevaarlijke situatie die, indien niet vermeden, kan leiden tot een lichte of matige verwonding.
KENNISGEVING	Dit symbool duidt op een situatie die, indien niet vermeden, schade aan het product kan veroorzaken.

Andere symbolen in deze handleiding verwijzen niet naar veiligheid.

Tip!	Dit symbool geeft een tip aan die voor sommige gebruikers nuttig is.
-------------	--

2. PRODUCTBESCHRIJVING

Dit apparaat is een hoogwaardige wijnkoeler met een premium uitstraling en gevoel. Het apparaat is uitgerust met een dynamische klimaatmodus die ideaal is om wijnflessen langdurig te bewaren.

De volgende tabel toont het aantal zones en de fless capaciteit per model.

	Nobeles							
	19	25	32	44	56	70	72	109
Aantal zones	1	2	2	2	2	2	2	2
Flessencapaciteit	19	25	32	44	56	70	72	109

Zie bijlage 1 voor de volledige lijst van specificaties.

Dit apparaat is ontworpen en getest volgens de volgende regels en richtlijnen:

LVD 2015/35/EU
EMC 2014/30/EU
ERP 2009/125/EC
RoHS 2011/65/EC
CB-certificaat
CE-gecertificeerd

3. VEILIGHEID

3.1. Beoogd gebruik

- Dit apparaat is bedoeld om wijnen op hun optimale temperatuur te bewaren.
- Dit apparaat is bedoeld om ingebouwd of onderwerkbaar te worden (DVN-19.50B.TO, DVN-25.65DB.TO, DVN-32.85DB.TO, DVN-32.85DOP.TO, DVN-44.120DB.TO)
- Het apparaat is bedoeld voor gebruik in huishoudelijke omgevingen.
- Het apparaat is alleen voor binnengebruik.
- Dit apparaat is bedoeld voor de opslag van wijn.

3.2. Beoogde gebruikers

Dit apparaat kan worden gebruikt door kinderen van 8 jaar en ouder en mensen met verminderde fysieke, zintuiglijke of mentale capaciteiten of gebrek aan ervaring en kennis, mits zij toezicht of instructies hebben gekregen over het veilig gebruik van het product en de gevaren begrijpen. Kinderen mogen niet met het product spelen. Schoonmaak en gebruikersonderhoud mogen niet door kinderen worden uitgevoerd zonder toezicht.

3.3. Veiligheidsinstructies

WAARSCHUWING!

Risico op elektrische schok. Wanneer het apparaat op het elektriciteitsnet is aangesloten, bevat het een hoge spanning.

- Zet de zekering van het stopcontact uit voordat het apparaat op het elektriciteitsnet wordt aangesloten.
- Aarde het apparaat.
- Schakel de zekering van het stopcontact uit voordat je onderhoud uitvoert.
- Verplaats het apparaat niet wanneer het apparaat is aangesloten op een actief stopcontact.
- Sluit het apparaat niet aan op een stopcontact als het snoer beschadigd is. Als het stroomsnoer beschadigd is, moet het worden vervangen door de fabrikant of een erkend servicecentrum.
- Sluit het apparaat niet aan op een defect stopcontact.
- Houd het apparaat en het snoer uit de buurt van water of vocht.
- Trek het apparaat niet uit de kabel door aan de kabel te trekken. Pak altijd de connector vast en trek.
- Trek het apparaat niet uit de stekker met natte handen.
- Plaats geen meerdere stopcontacten of verlengsnoeren achter het apparaat.

WAARSCHUWING!

Koelmiddel is zeer brandbaar! Koelmiddel kan brand veroorzaken wanneer het in contact komt met vlammen of vonken.

- Gebruik het apparaat niet in aanwezigheid van explosieve of brandbare dampen.
- Gebruik het apparaat niet wanneer het koelmiddelcircuit beschadigd is.

- Als er koelmiddel uit het apparaat is gelekt:
 - Vermijd vuur of vonken.
 - Zet de zekering van het stopcontact van het apparaat uit.
 - Lucht de kamer waarin het apparaat zich bevindt gedurende enkele minuten.
 - Neem contact op met Dunavox voor advies.
- Gebruik geen mechanische apparaten om het ontthooiproces te versnellen.

WAARSCHUWING!

Risico op verstikking! Kinderen die met het verpakkingsmateriaal spelen, kunnen tot letsel leiden. Houd de verpakking buiten het bereik van kinderen.

VOORZICHTIG!

Het apparaat is zwaar. Het zelf dragen en verplaatsen van het apparaat kan letsel veroorzaken. Til het apparaat altijd op en verplaats het met twee personen.

VOORZICHTIG!

Het apparaat is niet gebouwd om door de gebruiker gerepareerd te worden. Pogingen om het apparaat te repareren kunnen leiden tot letsel en schade aan het apparaat, en vervalt de garantie:

- Repareer of vervang geen enkel onderdeel van het apparaat tenzij dit specifiek wordt aanbevolen in deze handleiding.
- Gebruik geen accessoires die niet door de fabrikant worden aanbevolen.
- Gebruik geen andere elektrische apparaten in het apparaat.

KENNISGEVING

Externe warmtebronnen kunnen de prestaties van het apparaat beïnvloeden:

- Installeer het apparaat niet in direct zonlicht.
- Installeer het apparaat niet naast warmtebronnen zoals ovens, fornuizen, kachels en radiatoren.

KENNISGEVING

De ventilatie kan niet goed werken als de ventilatieroosters zijn afgedekt. Het apparaat kan oververhit raken. Bedek de ventilatieroosters niet.

KENNISGEVING

Het bewaren van open flessen in het apparaat kan lekkage en schimmel veroorzaken. Bewaar geen flessen die geopend zijn.

KENNISGEVING

Meerdere wijnflessen kunnen zwaar zijn en het zwaartepunt van het apparaat beïnvloeden en ervoor zorgen dat het apparaat kantelt: • Let op de plaatsing van de flessen in het apparaat:

- Schuif niet meer dan één geladen rack tegelijk uit.
- Als een rek vol zit met meer dan één laag flessen, schuif dan niet uit het rek.
- Probeer de flessen gelijkmatig over het apparaat te verdelen.

4. TRANSPORT EN OPSLAG

Het transport en de opslag moeten voldoen aan de volgende klimaatcondities:

Omgevingstemperatuur	1 -40 °C
----------------------	----------

4.1. Vervoer

Houd het volgende in gedachten bij het vervoeren van het apparaat:

- Transporteren van het apparaat in de originele verpakking.
- Het apparaat met twee personen vervoeren.
- Kantel de verpakking niet meer dan 45°.

Als het apparaat al is uitgepakt, zorg er dan voor dat:

- Sluit de deur in gesloten stand met tape.
- Bescherm de buitenkant van het apparaat. Gebruik zachte, dikke doek.

4.2. Opslag

Bewaar het apparaat in de originele verpakking.

5. INSTALLATIE

5.1. Voordat je je nieuwe apparaat installeert en gebruikt

WAARSCHUWING!

Open de deur voordat je het apparaat aanzet, 5 minuten om de kast te ventileren.

- Lees de instructies die bij het apparaat zijn meegeleverd – het niet installeren of gebruiken van dit apparaat volgens het instructieboek kan de garantie ongeldig maken.
- De fabrikant aanvaardt geen aansprakelijkheid voor schade veroorzaakt door onjuist gebruik of onjuiste installatie.
- Installeer dit apparaat niet als het tijdens het transport beschadigd is geraakt. Dit geldt ook voor de stekker en het voedingsnoer.
- Bewaar deze instructies op een veilige plek voor toekomstige referentie.

Opmerking: Dit apparaat is uitsluitend bedoeld voor het bewaren van wijn.

5.2. Belangrijke veiligheidsinstructies

- Om schade aan de deur en de deuropakking te voorkomen, zorg ervoor dat de deur volledig open is voordat je planken eruit haalt.
- Verplaats de wijnkoeler niet als deze vol wijn zit, want je kunt het apparaat vervormen.
- Als de stroomkabel beschadigd raakt, mag deze alleen door de fabrikant of een voldoende gekwalificeerd persoon.
- Laat kinderen nooit het apparaat besturen, ermee spelen of erin kruipen.
- Maak apparaten nooit schoon met brandbare vloeistoffen.
- Alle elektrische reparaties moeten worden uitgevoerd door een gekwalificeerde servicemonteur. Onvoldoende reparaties kunnen worden uitgevoerd Dit leidt tot een grote bron van gevaar voor de gebruiker en maakt elke garantie ongeldig.
- Bewaar nooit iets gevaarlijks in het apparaat, zoals brandbare stoffen, explosieven of sterke stoffen zuur of alkali, enzovoort.
- Bewaar of gebruik geen benzine of andere brandbare dampen en vloeistoffen in de buurt van dit of enig ander apparaat. Dit kan een brandgevaar of explosie veroorzaken.

Waarschuwing: Laat het koelmiddelcircuit niet beschadigd raken tijdens het gebruik of installeren van het apparaat. Mocht het apparaat beschadigd raken, gebruik het apparaat dan niet totdat een servicemonteur dat aangeeft. Koelmiddel kan ontbranden of schade aan het oog veroorzaken bij lekkage.

- Vergeet altijd het apparaat uit de stekker te halen voordat je het schoonmaakt. Als je de elektriciteit loskoppelt, trek je de stekker eruit en niet het stroomsnoer.

- Gebruik niets elektrisch in de wijnkast.
- Houd altijd ventilatieopeningen vrij van obstructie. Mocht ze geblokkeerd raken, ruim ze dan meteen op.
- Zorg ervoor dat de stekker op een toegankelijke plek staat wanneer de installatie is voltooid.
- Gebruik dit apparaat alleen voor huishoudelijke doeleinden volgens deze instructies. De wijnkoeler is geschikt voor het bewaren van wijn (of andere gebottelde dranken). Het is niet geschikt voor het bewaren van verse of diepvriesproducten.
- Dit apparaat kan worden gebruikt door kinderen van 8 jaar en ouder en personen met verminderde fysieke, sensorische of mentale capaciteiten of gebrek aan ervaring en kennis, mits zij toezicht of instructies hebben gekregen over het veilig gebruik van het apparaat en de gevaren begrijpen. Kinderen mogen niet met het apparaat spelen. Schoonmaak en onderhoud van de gebruiker mogen niet door kinderen worden uitgevoerd zonder toezicht.
- Het koelmiddel van deze apparaten is R600a, brandbare en explosieve voorwerpen mogen niet in of nabij de kast worden geplaatst om brand of explosie te voorkomen.



5.3. Installatie van uw wijnkast

- Verwijder de buiten- en binnenverpakking.
- Opmerking: Laat de wijnkast ongeveer 24 uur rechtop staan voordat je de wijnkast op de stroombron aansluit. Dit verkleint de kans op een storing in het koelsysteem tijdens het vervoer.
- Maak het binnenoppervlak schoon met lauw water met een zachte doek.
- Om je wijnkast te waterpassen, stel je de voorste nivellervoet aan de onderkant van de wijnkast af.
- Plaats de wijnkast weg van direct zonlicht en warmtebronnen (oven, fornuis, verwarming, radiator, enz.). Direct zonlicht kan de acrylcoating beïnvloeden en warmtebronnen kunnen het elektrische verbruik verhogen. Extreem koude omgevingstemperaturen kunnen er ook voor zorgen dat het apparaat niet goed functioneert.
- Vermijd het plaatsen van de unit in vochtige gebieden.
- De wijnkast moet geplaatst worden op een plek waar de omgevingstemperatuur tussen 16°C en 38°C ligt. Als de omgevingstemperatuur boven of onder dit bereik ligt, kan de prestaties van de unit worden beïnvloed. Het plaatsen van het apparaat in extreme koude of hete omstandigheden kan ervoor zorgen dat de binnentemperatuur schommelt. Het bereik van ingestelde temperaturen kan niet worden bereikt.
- Steek de wijnkast in een geschikt stopcontact. Mocht de stekker vervangen moeten worden, gebruik dan de instructies zoals gegeven in de sectie Elektrische Vereisten.
- Zet de zekering van het stopcontact uit voordat het apparaat op het elektriciteitsnet wordt aangesloten.
- Sluit het apparaat aan op een geaarde stopcontact
- Schakel de zekering van het stopcontact uit voordat je onderhoud uitvoert.
- Sluit het apparaat niet aan op een stopcontact als het snoer beschadigd is.
- Sluit het apparaat niet aan op een defect stopcontact.
- Houd het apparaat en het snoer uit de buurt van water of vocht.

Let op: de glazen deur is groter dan het apparaat en breekt wanneer het apparaat zonder poten op de vloer wordt gezet. Plaats het apparaat niet direct op de vloer als het niet wordt ondersteund door poot- of externe ondersteuning.

Let op: De ventilatie kan niet goed werken wanneer de ventilatieroosters zijn afgedekt. Het apparaat kan oververhit raken. Bedek de ventilatieroosters niet.

Let op: het bewaren van geopende flessen in het apparaat kan lekkage en schimmel in de wijnkoeler veroorzaken. Bewaar geen flessen die geopend zijn.

Let op: Bevestig het apparaat altijd aan de kast.

Het installatieproces van het apparaat bestaat uit de volgende stappen:

Ingebouwd in een zuil
Locatie kiezen
Het apparaat voorbereiden op installatie
Aansluiting van de voeding
Het apparaat plaatsen
Omkeren van de deurrichting (optioneel)
Voltooiing van de installatie

De volgende hoofdstukken vijf geven extra uitleg over elke stap.

5.4. Locatie kiezen

KENNISGEVING

Externe warmtebronnen kunnen de prestaties van het apparaat beïnvloeden. Installeer het apparaat niet:

- In direct zonlicht
- Naast warmtebronnen zoals oven, fornuis, verwarming of radiator.

De installatieruimte moet aan de volgende voorwaarden voldoen:

Werktemperatuur	16 – 38 °C
Bedrijfsvochtigheid	< 95% (niet condenseren)
Luchtvolume	> 1 m ³ per 8 q koelvloeistof

Houd er rekening mee dat installatie in open keukens of tegen scheidingswanden de geluidsoverlast van het apparaat kan verhogen.

Tip! Je kunt ook de installatietekening op www.dunavox.com vinden.

Het apparaat kan worden ingebouwd. De installatielocatie moet aan de volgende voorwaarden voldoen:

- Niet direct naast of boven een oven.
- Het onderoppervlak is sterk genoeg om het belaste apparaat te dragen.
- Droog, stabiel en vlak oppervlak.
- Dicht bij een gescheiden stopcontact (220-240 VAC, 50 Hz).

5.5. Het apparaat voorbereiden op installatie

1. Verwijder alle buiten- en binnenverpakkingen.

Tip! Het product is zwaar en kan moeilijk over grotere afstanden te verplaatsen zijn. We raden aan het product op de installatielocatie uit te pakken.

2. Controleer of alle inhoud in de verpakking aanwezig en onbeschadigd is. De verpakking moet 1x Dunavox wijnkoeler, 1x gebruikershandleiding en 1x energielabel bevatten. Als onderdelen ontbreken of beschadigd zijn, neem dan contact op met je leverancier.
3. Gebruik warm water en een zachte doek om het interieur van het apparaat schoon te maken.
Tip! De binnenkant van het apparaat kan in het begin nog geur hebben. De geuren verdwijnen wanneer het apparaat in werking is.
4. Laat het apparaat minstens 24 uur rechtop staan. In deze periode kun je de deur van het apparaat open houden om restgeuren te laten ontsnappen.
5. Zet het apparaat vlak voor de installatielocatie. Houd 0,5 meter afstand tussen het apparaat en de kast voor de elektrische installatie. Het apparaat is nu klaar voor elektrische installatie.

WAARSCHUWING!

Risico op elektrische schok. Wanneer het apparaat op het elektriciteitsnet is aangesloten, bevat het een hoge spanning:

- De elektrische installatie moet voldoen aan lokale en nationale vereisten.
- De elektrische installatie moet worden uitgevoerd door een gekwalificeerde en bekwame persoon.
- Verplaats het apparaat niet wanneer het apparaat is aangesloten op een actief stopcontact.
- Sluit het apparaat niet aan op een stopcontact als het snoer beschadigd is. Als het stroomsnoer beschadigd is, moet het worden vervangen door de fabrikant of een erkend servicecentrum.

5.6. Sluit het apparaat aan op de voeding:

1. Zet de zekering van het stopcontact uit.
2. Steek de stroomkabel in het stopcontact. Zorg ervoor dat het apparaat wordt geaard.
3. Zet de zekering van het stopcontact weer aan.
4. Controleer of het apparaat aanstaat.

Als het apparaat niet aangaat, voer dan de stappen in dit hoofdstuk opnieuw uit. Als het apparaat nog steeds niet werkt, neem dan contact op met je leverancier. Schakel de zekering van het stopcontact uit om veilig door te gaan met de installatie.

5.7. Het apparaat plaatsen

1. Zorg ervoor dat de elektrische installatie klaar is voordat het apparaat wordt ingebouwd.
2. Stel de poten aan totdat het apparaat op alle vier de voeten staat en vlak en stabiel is.
3. Schuif het apparaat in de kast. Zorg ervoor dat:
 - De stroomkabel zit niet onder het apparaat.
 - Het apparaat raakt de achterwand niet.
 - Het apparaat staat in het midden van de kast.
 - Er is minstens 5 mm vrije ruimte bovenop het apparaat.

Controleer nog eens of het apparaat waterpas en stabiel is. Zo niet, stel dan de poten aan totdat het apparaat op alle vier de voeten staat en vlak en stabiel is.

5.8. Omkeren van de deurrichting (optioneel)

Indien gewenst kan de deurrichting omgekeerd zijn nadat het apparaat is geïnstalleerd. We raden aan om de deurrichting met twee personen om te keren.

WAARSCHUWING!

De deur is van glas en kan breken als hij valt. Laat bij het omkeren van de deurrichting de deur dan een andere persoon de deur ondersteunen bij het losdraaien van de scharnieren.

Voor meer informatie ga naar hoofdstuk 8.

5.9. Oplossing voor kast

Het apparaat moet aan de kast worden bevestigd om te voorkomen dat het naar binnen beweegt in de kolom wanneer de deur herhaaldelijk wordt geopend (geduwd).

1. De bevestigingsgaten bevinden zich boven en onder de deur.
2. Bevestig het apparaat met 4 schroeven aan het kastje.

5.10. Voltooiing van de installatie

1. Zet de zekering van het stopcontact aan.
2. Controleer of het apparaat aanstaat. Je kunt het apparaat nu gebruiken.

Tip! Bij het eerste gebruik van het apparaat raden we aan om 2 tot 3 uur te wachten voordat je de flessen in het apparaat plaatst, zodat het apparaat de ingestelde temperatuur bereikt.

6. HET BEDIENEN VAN HET APPARAAT

6.1. De bediening van uw apparaat

KENNISGEVING

Risico op schade aan uw apparaat. Schakel het apparaat niet direct aan nadat het is uitgeschakeld. Wacht 5 minuten voordat je het apparaat opnieuw opstart.

 Power ON/OFF button



Het systeem gaat standaard aan na het aansluiten. Druk deze knop 3 seconden lang ingedrukt, dan is er een piepend geluid, het product gaat UIT. Druk deze knop een beetje in, dan klinkt er een piepend geluid, het product gaat aan.

6.2. Taalkeuzemenu

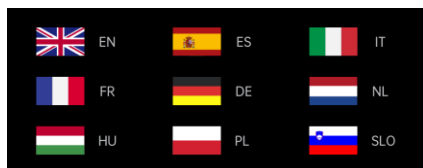



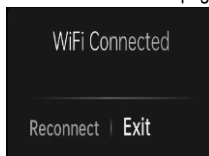
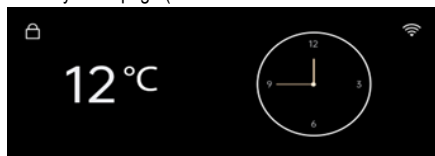

Bij het eerste opstarten toont het scherm het taalkeuzemenu (Engels, Spaans, Italiaans, Frans, Duits, Nederlands, Hongaars, Pools, Sloveens). De geselecteerde taal wordt opgeslagen en uit het hoofd geleerd, bijvoorbeeld de eenheid moet zich herinneren voor de keuze na een stroomuitval; Na het selecteren van de taal komt het scherm naar de homepage.

6.3. Startpagina (Lock, WIFI)

Standby-homepage (Scherm schakelt na 5 seconden inactiviteit over naar de homepage).



Vergrendel-knop:

In normale modus (geen probleem) ontgrendelt het systeem standaard na het inschakelen van het product. Druk de  knop linksboven op het scherm 3 seconden aan, dan klinkt er een piepend geluid, het systeem schakelt in vergrendelmodus om het bedieningspaneel te vergrendelen, en de vergrendelknop schakelt naar . Het systeem heeft geen actie wanneer het scherm wordt aangeraakt in de vergrendelmodus. Druk 3 seconden op de  knop, dan klinkt er een piepend geluid, het bedieningspaneel wordt ontgrendeld en de vergrendelknop schakelt naar . In foutmodus (code of alarm), automatisch ontgrendelen.



WIFI-knop:

Druk op de  knop, het systeem opent de draadloze netwerkverbinding. (Voor meer details, zie de onderstaande stappen voor de WIFI-verbinding.)

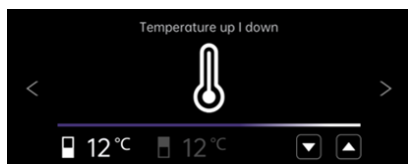
6.4. Temperatuurinstelling pagina (schuif het scherm één keer om deze pagina te openen)



 is voor de bovenste zone en  is voor de onderste zone

Druk op de  knop om de temperatuur met één (1) graad te verlagen. Druk op de  knop om de temperatuur met één (1) graad te verhogen.

Temperatuurregelbereik

- VOOR DVN-19.50; DVP-19.50: 5-18°C
- VOOR DVN-25.65; DVN-44.120; DVN-32.85; DVN-70.185; DVN-72.291; DVN-109.291; DVP-25.65; DVP-32.85; DVP-44.120; DVP-70.185: Bovenzone: 5-10°C, Onderste zone: 10-18°C

Fabrieksinstelling van de temperatuur

- VOOR DVN-19.50; DVP-19.50: 12°C
- VOOR DVN-25.65; DVN-44.120; DVN-32.85; DVN-70.185; DVN-72.291; DVN-109.291; DVP-25.65; DVP-32.85; DVP-44.120; DVP-70.185: Bovenzone: 6°C, Onderste zone: 12°C

6.5. Pagina met instellingen van bedrijfsmodus (Schuif het scherm twee keer om deze pagina te openen)



1. Std (Standaardmodus): De standaard "Std"-modus van het systeem na het inschakelen van het product.
2. Eco (Energiebesparende modus): Na het inschakelen van Eco-modus gaat het interne lampje na 3 seconden uit en gaat het scherm 20 seconden na sluiting van de deur uit.
3. Sab (Sabbath-modus): Na het inschakelen van de Sab-modus gaan het interne licht en het logo-licht uit. Het scherm schakelt na 15 seconden uit. Wanneer ik het scherm opnieuw aanraakt, staat het scherm op de pagina "Instellingen voor bedrijfsmodus". Kies de andere modus en sluit de sabbatmodus af. Als er binnen 15 seconden geen werking op het scherm is, schakelt het scherm automatisch uit en blijft het op sabbatmodus staan.

4. Demo: Nadat je de Demo-modus hebt geactiveerd, stopt de compressor met werken. Alle andere functies blijven operationeel. Zoals het duw-om-open-deurmechanisme en de verlichting. Deze modus is ideaal voor showrooms of tentoonstellingen om de wijnkoeler te tonen.

6.6. Pagina voor de instelling van lichtmodus (schuif het scherm drie keer om deze pagina te openen)

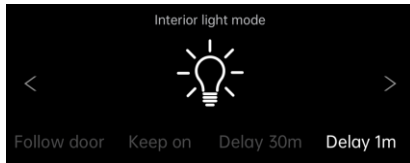

1. Volgdeur: Het binnenlicht gaat aan wanneer de deur wordt geopend en gaat uit wanneer de deur gesloten is.
2. Blijf aan: Het binnenlicht is altijd aan, of de deur nu dicht of open is.
3. Vertraging 30 minuten: Het interne licht gaat uit 30 minuten nadat de deur is gesloten.
4. Vertraging 1m: Het interne licht gaat 1 minuut uit nadat de deur is gesloten.

6.7. Pagina met het instellen van lichthelderheid (schuif het scherm vier keer om deze pagina te openen)



Kies de verschillende interne lichthelderheid door 50%, 75% en 100% aan te raken.

6.8. Lichtkleurinstelling pagina (schuif het scherm vijf keer om deze pagina te openen)

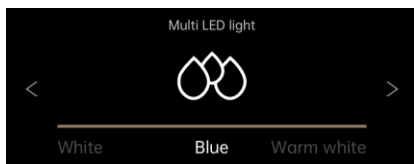

Er zijn 3 lichte kleuren die kunnen worden geselecteerd: "Wit", "Blauw", "Warm wit", raak op de bijbehorende knop om de lichtkleur te selecteren. (In de Eco-modus kan de lichtkleur niet worden veranderd).

6.9. Herstel de fabrieksinstellingen (schuif zes keer over het scherm om deze pagina te openen)

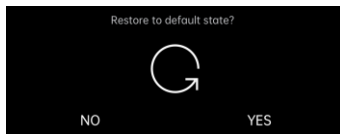

Druk op "NEE", alle instellingen ongewijzigd.

Druk op "JA", herstel de fabrieksinstellingen, de interface schakelt over naar het taalkeuzemenu.

6.10. Tijdinstelling pagina (Schuif het scherm zeven keer om deze pagina te openen)

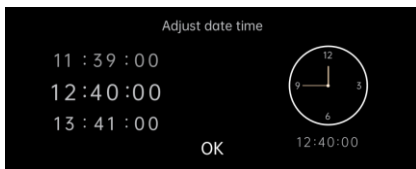

Scroll omhoog en omlaag in het digitale gedeelte om de tijd in te stellen, het kan het uur/minuut/seconde instellen, nadat de instelling is voltooid, druk op "OK" om te bevestigen, dan worden de tijd op de indexknop van het scherm en de homepage tegelijk bijgewerkt.

6.11. Keuze tussen °C/F op het scherm (Schuif acht keer over het scherm om deze pagina te openen)

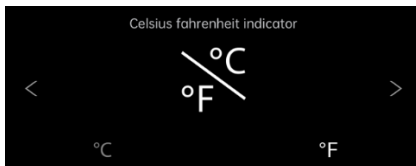

Celsius en Fahrenheit wisselen:

Druk op "°C" of "°F", het bijbehorende symbool wordt helder, het temperatuurdisplay wisselt tussen °C en °F.

6.12. Stappen voor het gebruik van WIFI

1. Scan de code om de "smart life" APP te downloaden en installeer deze op je telefoon.



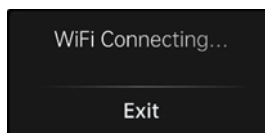
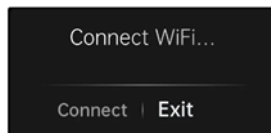

2. Registreer een persoonlijk account en log in op je thuis-WiFi-netwerk.

3. Na het aansluiten van de stroom voer je de startpagina in en druk je op de WIFI-knop  om de draadloze netwerkverbinding te openen, klik op "Verbinden" en het systeem krijgt de netwerkmatchingstatus.



4. Klik op "+" op de APP-pagina om "Apparaat toevoegen". De APP zal automatisch de apparaten doorzoeken en proberen verbinding te maken.

5. Het apparaatpictogram verschijnt wanneer de APP succesvol is om het apparaat te doorzoeken. Klik op het pictogram en voer het wifi-wachtwoord in. Daarna wachten we op de volledige verbinding.

6. Nadat het netwerk succesvol is verbonden, zal de interface de  De APP gaat in het hoofdenster van de wijnkoeler. Je kunt de APP nu gebruiken. Als de verbinding faalt, zal de interface . weergeven . Controleer alsjeblieft het WIFI-netwerk en druk op "Opnieuw verbinden" om opnieuw verbinding te maken.

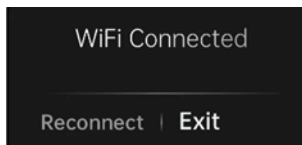

6.13. Netwerkinterface

1. Bluetooth (Bluetooth LE) interface: vóór de netwerktoewijzing schakelt het apparaat standaard de Bluetooth-functie in en wordt de hoofdfunctie gebruikt voor het zoeken naar nabijheidsapparaat en de eerste verbinding. Wanneer je klaar bent om het apparaat te netwerken, kunnen mobiele telefoons en andere slimme apparaten het apparaat snel via Bluetooth vinden en een voorlopige communicatielink opzetten ter voorbereiding op het volgende Wi-Fi-netwerkproces.

2. WiFi-interface: Voor netwerktoewijzing is de Wi-Fi-interface van het apparaat niet verbonden, maar in configureerbare luistermodus. Het luistert altijd naar de Wi-Fi-signalen in de omgeving en wacht op het commando van de gebruiker dat via de mobiele app wordt verzonden. Zodra het de juiste toewijzing ontvangt om verbinding te maken met het opgegeven Wi-Fi-netwerk. Het apparaat ondersteunt alleen Wi-Fi-netwerken in de 2,4GHz-band, wat geschikt is voor stabiele verbinding met slimme apparaten binnen de Home Enrolment Service.

3. Apparaatuitzenddienst: Het apparaat zendt continu zijn eigen apparaat-informatie uit via Bluetooth, waaronder apparaatnaam, apparaattype en unieke identificatie. De uitzendinformatie wordt ontvangen door de omliggende Bluetooth-slimme apparaten, zodat gebruikers snel kunnen identificeren en selecteren welke apparatuur met het netwerk verbonden moet worden in de mobiele telefoon-app.

4. Netwerkdienst: Of het nu gaat om het opzetten van een eerste verbinding met de mobiele telefoon via Bluetooth of de daaropvolgende netwerkconfiguratie via Wi-Fi, het apparaat levert de bijbehorende netwerkdienst. De naam van het Wi-Fi-netwerk van de router (SSID) en het wachtwoord worden via Bluetooth van de APP naar de mobiele telefoon APP verzonden. Tijdens het Wi-Fi-distributieproces probeert het apparaat verbinding te maken met het opgegeven Wi-Fi-netwerk volgens de ontvangen distributie-informatie en geeft het feedback aan de mobiele telefoon-APP over de voortgang en het resultaat van de distributie.

7. PLANKEN

- Controleer volgens de werkelijke configuratie van uw product de betreffende Verwijder of Vervang Racks.
- Om beschadiging van de deurpakking te voorkomen, zorg ervoor dat de deur helemaal open staat bij het uittrekken van planken uit het railcompartment.

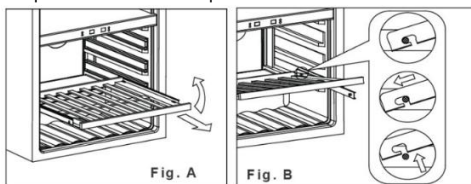

1. Zet de plank die je wilt verwijderen volledig uit (Fig. A)
2. Til de voorkant van de plank omhoog (Fig. A)
3. Houd de plankrail vast, duw de plank naar binnen, dan omhoog om de achterste dempers los te laten (Fig. B)

7.1. Rails installatie

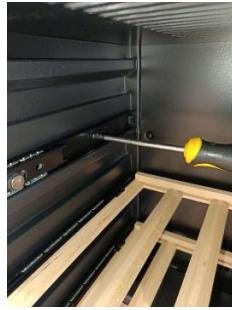

1. Plaats de rails op de schroefgaten (rood gemarkeerd op de eerste foto)
2. Bevestig de rails aan de kast in beide schroefgaten (schroeven zitten bij de rails)
3. Bevestig de rails aan beide zijden van de kast.
4. Installeer de plank volgens de beschrijving in "Planken"

8. DEUR

8.1. Hoe de openingshoek van de deur aan te passen voor modellen met 2 zones

(DVN-25.65, DVN-32.85, DVN-44.120, DVN-56.146, DVN-70.185, DVN-72.291, DVN-109.291)

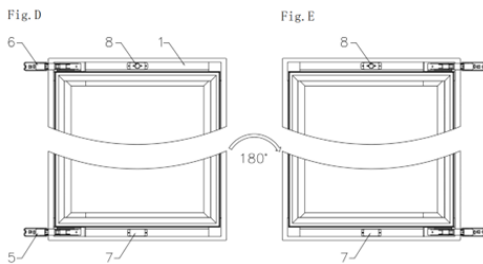
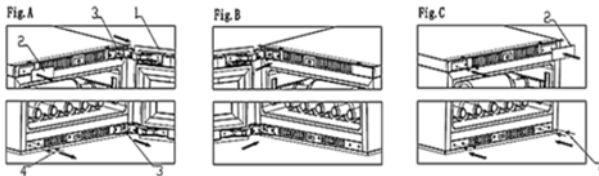

1. deur; 2. decoratieve bord; 3. schroef; 4. decoratieve spijker; 5/6. deurscharnier; 7. deurlampers; 8. knopdoos

1. Open de deur en verwijder het decoratieve stuk (2) aan de linkerbovenkant en de decoratieve spijker (4) aan de linkerbenen.
2. Verwijder alle schroeven (3) van het bovenste en onderste scharnier en verwijder vervolgens de deur (Fig. A).

3. Verwijder de drukplaat van de deurlamp (7) en plaats deze op het bovenste deurkozijn, verwijder de knopkast (8) en plaats deze op het onderste deurkozijn, en draai vervolgens de deur 180 graden (Fig D, E).

4. Bevestig de schroeven in de linker- en linkerbenedenhoek van de doos en wees voorzichtig dat je ze niet aandraait (Fig B).

5. Plaats het deurscharnier in de schroeven in de linker- en linkerbenedenhoek, lijn uit met de gleuf en draai de schroeven vast om te zorgen dat het deurscharnier strak zit (Fig B).

6. Tot slot plaats je decoratieve stukken (2) en decoratieve spijkers (4) in de rechterboven- en rechterbenedenhoek van de doos (Fig. C).

Opmerking: Twee personen zijn nodig om de deur te vervangen.

8.2. Hoe de openingshoek van de deur aan te passen voor model met 1 zone (DVN-19.50)

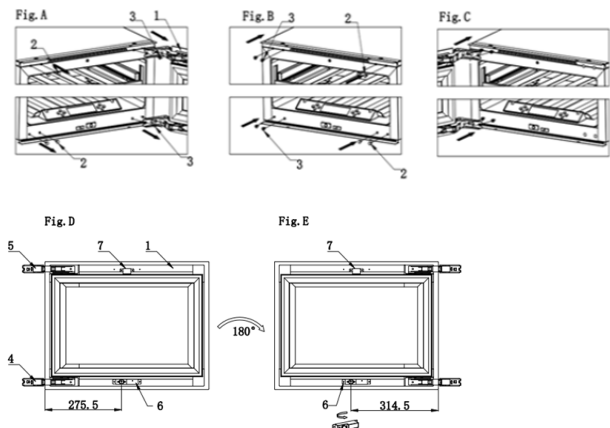

1. deur; 2. decoratieve spijkers; 3. Schroeven; 4/5. deurscharnier; 6. knopdoos; 7. Bracket

1. Open de deur en verwijder de decoratieve spijker (2) aan de linkerkant (Fig. A).

2. Verwijder alle schroeven (3) van het bovenste en onderste scharnier en verwijder vervolgens de deur (Fig. A).

3. Verwijder de beugel (7) en plaats deze op het onderste deurkozijn, verwijder de knopkast (6) en plaats deze op het bovenste deurkozijn, en draai vervolgens de deur 180 graden (Fig. D/E).

4. Bevestig de schroef (3) in de linkerboven- en linkerbenedenhoek van de doos, waarbij je oplet dat je hem niet aandraait (Fig B).

5. Plaats het deurscharnier in de schroeven in de linkerboven- en linkerbenedenhoek, lijn uit met de gleuf en draai de schroeven vast om te zorgen dat het deurscharnier strak zit (Fig. C).

6. Tot slot plaats je de decoratieve spijkers (2) in de rechterbovenhoek en rechterbenedenhoek van de doos (Figuur B).

Opmerking: Het kost twee mensen om de deur te vervangen.

8.3. Gebruik van de duw-om-open-deurfunctie

De duw-open-deurfunctie wordt geactiveerd wanneer de unit wordt ingeschakeld.

1. Duw de deur iets naar binnen in de bovenhoek van de deur, als de tegenovergestelde kant van het schamier (of het onderste deel van de deur voor DVN-19.50). Druk 2-3 seconden totdat de duwstang uitschuift en de deur 9 cm opengaat. Na twee seconden kan de deur handmatig worden geopend.

2. Na 4 seconden keert de duwzuiger terug naar zijn oorspronkelijke positie. Als de deur niet handmatig wordt geopend, sluit de deur.

Tip! Als de deur niet goed sluit, open en sluit dan opnieuw en wacht 3 seconden.

KENNISGEVING

Risico op schade aan het push-to-open systeem:

- Duw de duwzuiger nooit handmatig naar achteren.
- Houd de duwzuiger nooit vast of forceer de zuiger.
- Dwing de deur nooit in gesloten positie als de duwzuiger nog steeds is uitgeklapt.

8.4. Het terugzetten van de beginpositie

In de beginpositie ligt de stootstang gelijk met de voorkant van de kast. Als de beginpositie niet is uitgelijnd:

1. Zet het apparaat uit.
2. Zet de zekering van het stopcontact uit.
3. Na 10 seconden zet je de zekering weer aan. De stootzuiger keert terug naar zijn oorspronkelijke positie.

8.5. Hoe de duwdeur te verstellen

De automatische deuropeningsfunctie werkt door de schakelaar voor de kast via de deurknop in te drukken om de opening te activeren. De deuruimte kan veranderen door trillingen en andere factoren tijdens het transport; Hierdoor wordt de automatische deuropening ongevoelig of kan deze niet normaal worden gebruikt. Controleer alstublieft de afstand tussen de knop en de schakelaar in de gesloten toestand van de deur en stel de juiste afstand aan door de knop te draaien.

1. De deur gaat automatisch open na het inschakelen; Het geeft aan dat de afstand tussen de knop en de schakelaar te klein is.
2. Er komt geen reactie, druk zelfs niet harder op de deur; Het geeft aan dat de afstand tussen de knop en de schakelaar te groot is.
3. De deur gaat automatisch open, zelfs bij zachte aanraking, wat aangeeft dat de afstand tussen de knop en de schakelaar te klein is.

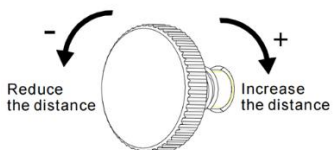

Adjusting knob

Stel de knop in op basis van de 1/4 cirkel in de bovenstaande gevallen: draai naar links, de knop wordt uit het deurkozijn gestrekt; naar rechts gedraaid, is de knop ingetrokken in het deurkozijn.

1. Stel de schroef aan de middenkant aan de binnenkant van de deur af:
 - Schroef met de klok mee om de gevoeligheid te verminderen.
 - Schroef tegen de klok in om de gevoeligheid te verhogen.
2. Sluit de deur en controleer of de gevoeligheid de gewenste is.

KENNISGEVING

Te hoge of te lage gevoeligheid kan ervoor zorgen dat het push-to-open-systeem helemaal niet werkt.

9. TEMPERATUUR

De optimale temperatuur hangt af van het type wijn:

Wijntype	Optimale temperatuur	
Rode wijn	14 – 18 °C	17 – 18 °C
Witte wijn	5 – 10 °C	41 – 50 °F
Rijping van wijn	11 – 14 °C	13 – 13 °C

Controleer altijd het fleslabel voor de optimale opslagtemperatuur van je wijnen.

9.1 Zones

Het apparaat kan worden uitgerust met meerdere zones. Elke zone is geschikt voor verschillende soorten wijnen. De displays tonen de huidige temperatuur in de bijbehorende zones.

Tip! Als je de units op het scherm wilt wisselen tussen °C en °F.

Type	Zone	Wijnsoorten	Temperatuurinstellingen	
Enkele zone		Alle wijnsoorten	Afhankelijk van het type wijn	
Dubbele zone	Bovenste zone	Champagne Witte wijn	5 – 10 °C	41 – 50 °F
	Benedenzone	Witte wijn Rode wijn	10 – 18 °C	50 – 65 °F

Voor optimale prestaties raden we een temperatuurverschil tussen de zones van minstens 4 °C aan.

9.2. Temperatuurregeling

Om de temperatuurinstellingen te regelen:

1. Druk op een van de temperatuurknoppen om de ingestelde temperatuur te controleren. De ingestelde temperatuur knippert op het display.
2. Gebruik de temperatuurknoppen om de temperatuur te veranderen.
3. Druk op een van de temperatuurknoppen om de ingestelde temperatuur te controleren. De ingestelde temperatuur knippert op het display.
4. Gebruik de temperatuurknoppen om de temperatuur te veranderen.

Wanneer de temperatuurknoppen langer dan 5 seconden niet worden aangeraakt, stopt het display met knipperen en toont het opnieuw de huidige temperatuur in de betreffende zone.

KENNISGEVING

Als de temperatuur op het display blijft knipperen, wijkt de gemeten temperatuur meer dan 5 °C af van de ingestelde temperatuur. Een temperatuurafwijking van meer dan 5 °C kan een wijn aantasten. Controleer of de bewaarde wijnen het temperatuurverschil aankunnen, en zo niet, haal de wijn uit de koelbox totdat het display stopt met knipperen.

De temperatuurgeheugenfunctie zorgt ervoor dat de temperatuurinstellingen hetzelfde blijven wanneer het apparaat na een stroomuitval wordt ingeschakeld.

9.3. Wijn opslaan

De hoeveelheid wijn die in het apparaat kan worden opgeslagen, hangt af van de grootte van de flessen. De capaciteit is een ongeveer maximum gebaseerd op Bordeaux flessen van 750 ml.

KENNISGEVING

Meerdere wijnflessen kunnen zwaar zijn en het zwaartepunt van het apparaat beïnvloeden en het apparaat veroorzaken

om te kantelen. Let op de plaatsing van de flessen in het apparaat:

- Schuif niet meer dan één geladen rack tegelijk uit.
- Als een rek meer dan één laag flessen bevat, schuif dan het rek niet naar buiten.
- Probeer de flessen gelijkmatig door het apparaat te verdelen.

Geopende flessen kunnen morsen in het apparaat. Plaats alleen ongeopende flessen in het apparaat.

Om wijn in je apparaat op te slaan, doe je het volgende:

1. Open de deur volledig.
2. Haal een van de rekken eruit.
3. Zet je fles plat op het rek.
4. Duw het rek terug in het apparaat.
5. Doe de deur goed dicht.

Voor optimale prestaties van het apparaat, houd de volgende zaken in gedachten:

- Als je niet genoeg flessen hebt om je apparaat te vullen, verdeel de flessen dan zo gelijkmatig mogelijk door het apparaat.
- Houd een opening tussen de muur en de flessen om luchtcirculatie mogelijk te maken.

9.4. Een luchtvochtigheidsbox toevoegen (optioneel)

Wanneer het apparaat in een zeer droog klimaat is geïnstalleerd (luchtvochtigheid onder de 40%), kun je een vochtigheidsbox in het apparaat plaatsen.

Tip! Houd er rekening mee dat het gebruik van de vochtigheidsbox de flesscapaciteit van het apparaat vermindert.

Om de vochtigheidsdoos toe te voegen, doe je het volgende:

1. Vul de vochtigheidsbak met water.
2. Plaats de vochtdoos op het schap met lopers.

10. ENERGIEBESPARING

Het apparaat is op zichzelf energiezuinig. Als je het apparaat zo efficiënt mogelijk wilt gebruiken:

- Houd de deur zo veel mogelijk gesloten.
- Verander de ingestelde temperatuur niet te vaak.
- Schakel het apparaat uit wanneer het langer leeg is.
- De wijnkoeler moet zich in het koelste deel van de kamer bevinden, weg van producerende apparaten, en uit direct zonlicht.

11. VERZORGING EN ONDERHOUD

WAARSCHUWING!

Risico op elektrische schok. Wanneer het apparaat op het elektriciteitsnet is aangesloten, bevat het een hoge spanning. Zet de zekering van het stopcontact uit voordat je onderhoud uitvoert.

De volgende onderhoudstaken zijn nodig om het apparaat in optimale staat te houden:

Onderhoudstaak	Frequentie
Snelle schoonmaak	Elke maand
Grondige schoonmaak	Wanneer het vies is of wanneer het langere tijd niet wordt gebruikt
Ontdooien	Elke zes maanden (of wanneer de rijp op de verdamer 5 mm dik is)

De volgende hoofdstukken geven instructies over hoe deze onderhoudstaken uitgevoerd moeten worden.

11.1. Schoonmaken

KENNISGEVING

Het gebruik van ongeschikte schoonmaakmiddelen kan de oppervlakken van het apparaat beschadigen.

- Gebruik geen schurende of agressieve schoonmaakmiddelen.
- Gebruik geen schurende sponzen of doeken.
- Maak schoon in de richting van de nerf.

Het display bevat elektrische componenten. Te veel water gebruiken tijdens het schoonmaken kan het display beschadigen. Zorg ervoor dat je je doek of spons uitwringt voordat je de display schoonmaakt.

Om het apparaat schoon te maken, doe je het volgende:

1. Zet de stroom uit, trek de stekker eruit en verwijder alle items, inclusief flessen, planken en rek.
2. Was de binnenkant met warm water en een milde oplossing.
3. Was de planken met een milde wasmiddeloplossing. Wacht tot de planken droog zijn voordat je ze terugplaatst in de unit
4. Druk overtollig water uit de doek bij het schoonmaken van het gebied van de bedieningselementen of elektrische onderdelen.
5. Was de buitenkant met warm water en mild vloeibaar wasmiddel. Spoel goed af en veeg af met een schone, zachte doek.
6. Maak de luchtroosters schoon met een vochtige en zachte doek.
7. Als aanwezig, maak de vochtigheidsbox schoon onder stromend water.
8. Maak de deur schoon met glasreiniger en een zachte doek.

WAARSCHUWING!

Zet het apparaat nooit aan terwijl het interieur of de planken nat zijn. Werken in een vochtige omgeving verhoogt het risico op schimmeligroei aanzienlijk. Zorg ervoor dat het interieur van het apparaat en alle accessoires volledig droog zijn voordat je het aanzet.

11.2. Het apparaat ontdooien

Ontdooien duurt meestal 2-4 uur. Het apparaat wordt ontdooid als alle rijp van de verdamer weg is.

Om het apparaat te ontdooien:

1. Zet het apparaat uit.
2. Haal de flessen uit het apparaat.
3. Laat de deur open om het proces te versnellen.
4. Leg handdoeken bij de deuropening van het apparaat om eventueel water op te nemen.
5. Zet het apparaat weer aan.
6. Als aanwezig, vul dan de vochtigheidsdoos bij.

12. STROOMSTORING

De meeste stroomstoringen worden binnen enkele uren verholpen en zouden de temperatuur van je apparaat niet moeten beïnvloeden als je het aantal keren dat de deur opengaat minimaliseert. Als de stroom lange tijd uitvalt, moet je de juiste stappen ondernemen om je inhoud te beschermen.

13. VAKANTIETIJD

Korte vakanties: Laat de wijnkoeler/drankkoeler draaien tijdens vakanties van minder dan drie weken. Als het apparaat enkele maanden niet wordt gebruikt, verwijder dan alle items en zet het apparaat uit. Maak het interieur grondig schoon en droog het geheel. Om geur en schimmelgroei te voorkomen, laat de deur een stukje open: blokkeer hem indien nodig.

14. DE WIJNKOELER VERPLAATSEN

1. Verwijder alle voorwerpen.
2. Haal de losse voorwerpen uit de wijnkoeler (flessen en planken) of los de losse spullen vast met schuim.
3. Draai het verstelbare been omhoog naar de basis om schade te voorkomen.
4. Plak de deur dicht.
5. Zorg ervoor dat het apparaat tijdens het transport stevig rechtop blijft. Bescherm ook de buitenkant van het apparaat met een deken of soortgelijke voorwerpen.

15. VEELGESTELDE VRAGEN

1. Het apparaat koelt niet genoeg. Wat te doen?

Zorg dat de deur volledig gesloten is. Blootstel het apparaat niet aan direct zonlicht. Houd de ventilatieroosters schoon.

2. Het apparaat schakelt regelmatig aan en uit.

Een wijnkoeler activeert doorgaans elke 10–15 minuten de koelcyclus. Als de compressor vaker start, controleer dan het volgende: klimaatomstandigheden op de installatielocatie; Goede deursluiting.

Als er veel nieuwe flessen tegelijk zijn geladen, kan het apparaat minstens 24 uur nodig hebben om de ingestelde temperatuur te bereiken, wat resulteert in tijdelijk frequentere koelcycli.

3. De deur gaat niet open.

Controleer de installatie en raadpleeg de gebruikershandleiding voor instructies voor het afstellen van de deuropeningssensor.

4. Binnenverlichting werkt niet.

Controleer de instellingen van de wijnkoeler. Meer informatie over beschikbare instellingen is te vinden in de gebruikershandleiding.

5. Er ontstaat condensatie op het glas.

Te hoge luchtvochtigheid in de kamer kan vochtproblemen veroorzaken. Dit is geen storing van het apparaat.

6. De deur sluit niet goed.

Wijnkoelers kunnen langer dan zes maanden ingepakt blijven voordat ze bij de klant aankomen. De units zijn aan alle zijden stevig beschermd met piepschuim en vastgemaakt met twee banden om een veilige omgeving te garanderen en fysieke schade tijdens transport te voorkomen. Door de strakke verpakking kan de deuropakking vervormen en aangepast moeten worden. Om dit te verhelpen, sluit je de deur en warm je de pakking voorzichtig op met een föhn. Stel voorzichtig de lamellen van de pakking aan om ze te helpen openen en weer in hun juiste vorm te krijgen. Controleer de positie van

de pakking en de deur om een goede afdichting te garanderen. Als de pakking na jaren los is geraakt of zijn vorm is verloren, kan deze opnieuw worden gerepareerd met een föhn. Controleer of het apparaat waterpas staat en dat alle planken correct zijn geïnstalleerd.

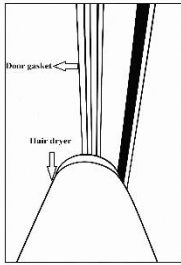

7. Hoe registreer ik mijn serviceverzoek

Gebruik de link om uw serviceverzoek te registreren: <https://service.dunavox.com/>

U heeft de volgende informatie nodig om u te registreren:

- Contactgegevens (Naam, e-mailadres, telefoonnummer)
- Rekeninggegevens (Land van aankoop, aankoopdatum, van wie heb je het gekocht)
- Details van het product (producttype, serienummer)
- Foutbeschrijving (Uitleg van de fout, het uploaden van foto's van de installatie is verplicht bij het indienen van het serviceraportformulier).

Als u ongewoon gedrag opmerkt bij uw apparaat, neem dan contact op met uw lokale wederverkoper of stuur een e-mail naar het volgende e-mailadres: service@dunavox.com

16. AFVOER

1. Voordat je een oud apparaat weggooit, koppel je de stekker uit het hoofdstopcontact om te controleren of het apparaat niet werkt.
2. Verwijder de deur, maar laat de planken op hun plaats staan zodat kinderen niet naar binnen kunnen klimmen.
3. Knip de hoofdkabel af en gooi deze weg.



Het symbool op het product of de verpakking geeft aan dat dit product niet als algemeen huishoudelijk afval mag worden behandeld, maar naar een recyclinginzamelpunt voor elektrische en elektronische goederen moet worden gebracht. De verwijdering moet plaatsvinden volgens de lokale milieuregels voor afvalverwijdering. Door dit product correct af te voeren, draagt u bij aan de bescherming van het milieu en aan de gezondheid van uw medemensen. Onjuiste verwijdering brengt gezondheid en milieu in gevaar. Meer informatie over het recyclen van het product kan worden verkregen bij uw gemeentehuis, afvalinzameling of de winkel waar u het product heeft gekocht.

Als uw product defect is, neem dan contact op met Dunavox. We kunnen het product mogelijk repareren of een tweede leven geven. Als u het product moet weggooien, doe dan volgens de lokaal geldende richtlijnen.

Wanneer je het product aan een nieuwe eigenaar verkoopt, zorg er dan voor dat je deze handleiding of een kopie daarvan toevoegt.

WAARSCHUWING!

Zorg er bij het weggooien van een oud apparaat voor dat het leidingwerk niet beschadigd raakt.

17. GARANTIE

Producten voor huishoudelijk gebruik hebben een **standaardgarantie van 24 maanden**. Registratie binnen 30 dagen na aankoop verlengt de garantie met **12 maanden (in totaal 36 maanden)**.

Registratie op <https://dunavox.com/product-registration>

De compressor is nog eens **twee (2) jaar afgedekt**, wat in **totaal vijf (5) jaar** op de compressor geeft.

De garantie geldt **alleen in het land van aankoop**.

Claims moeten **een aankoopbewijs** bevatten en, indien van toepassing, **bewijs van registratie**. De garantie dekt **arbeid, reserveonderdelen en transportkosten** die nodig zijn voor reparatie. Het verwijderen en herplaatsen van ingebouwde apparaten is de verantwoordelijkheid van de eindgebruiker. Om veiligheidsredenen wordt er geen service op locatie aangeboden voor units die hoger dan **2 meter** boven het vloerniveau zijn geïnstalleerd.

Uitsluitingen:

Geen dekking voor: transport-/verplaatsingsschade; krassen/gebroken glas, planken of handgrepen; onjuiste installatie/gebruik; verkeerde stroomaansluiting of onstabiele spanning; ongeautoriseerde reparatie/modificatie; natuurrampen; esthetische slijtage/verkleuring; verlies of bederf van wijn of andere inhoud; Algemene slijtage. Dunavox is niet aansprakelijk voor indirecte of gevolgschade, waaronder aantasting van wijn of omliggende materialen.

Producten vallen onder de officiële fabrieksgarantie in overeenstemming met de geldende EU-regelgeving voor consumenten- en productconformiteit. De garantie is persoonlijk voor de oorspronkelijke koper en niet overdraagbaar. Reparatie/vervanging verlengt de oorspronkelijke garantieperiode niet.

De garantieclausules en specificaties kunnen zonder voorafgaande kennisgeving worden gewijzigd.

DUNAVOX

THE WINE COOLING EXPERT

